

Fastlock Canopy 3.0 –ovikatos

Asennusohje

Syyskuu 2009

Tarvittavat työvälineet: Ristipääkärjellä varustettu ruuvitaltta tai ruuvinväännin ja kiintoavain. Kiinnitä oikeat ruuvit paikoilleen huolellisesti rakenteita vahingoittamatta.

1. Merkitse ovikatoksen kiinnittämiseen tarvittavien kiinnitysreikien paikat seinään. Käytä merkitsemisessä apuna kaaripalkkia ①. Merkitse kiinnityskohtat esimerkiksi 8 mm:n poranterällä. Pora merkityihin kohtiin reiät, joiden halkaisija on 10 mm ja syvyys 120 mm (kuva 1).

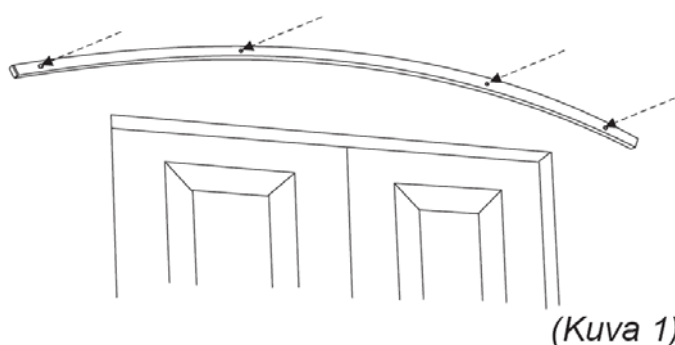

2. Ruoteiden valmistelu

- Paina kaikkien ruodeprofiilien ③ toiseen päähän peitetulppa ⑭ (kuva 2).
- Kiinnitä kiinnikkeet ⑦ ruoteisiin ③ kahdella ruuvilla ⑨. Taivuta kiinnikkeet sen jälkeen 90 asteen kulmaan (kuva 2).
- Kiinnitä jokaiseen ruoteeseen neljä muovikiinnikettä ⑤ ruuveilla ⑧ (kuva 3).
- Kiinnitä kiinnikkeet loppuihin viiteen ruoteeseen toistamalla työvaiheet a, b ja c (kuva 3).

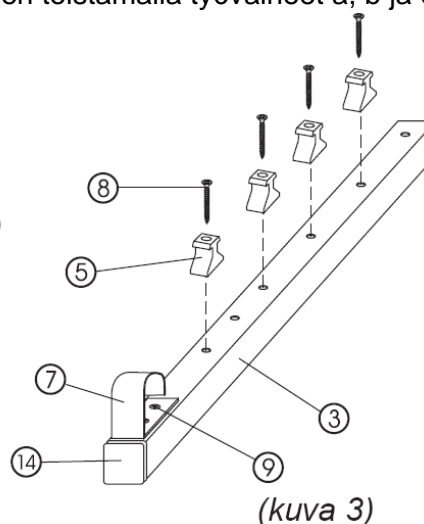
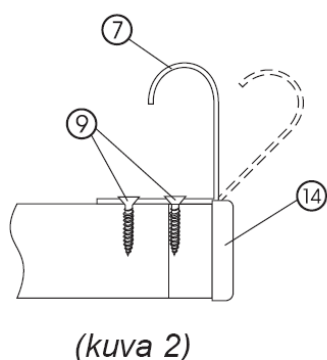

3. Fastlock Canopy ovikatosrakenteen asentaminen

- Kiinnitä ruoteet kaaripalkkeihin ruuvien ⑩, aluslaattojen ⑬ ja mutterien ⑫ avulla (kuva 4). Asenna kaaripalkki niin, että suuremmat reiät osoittavat kohti katoksen etupuolta, kuten kuvassa 4.
- Kiinnitä seinäkiinnikkeet ⑥ ja ruoteet ③ kaaripalkkiin ruuvien ⑩, aluslaattojen ⑬ ja mutterien ⑫ avulla (kuva 4).

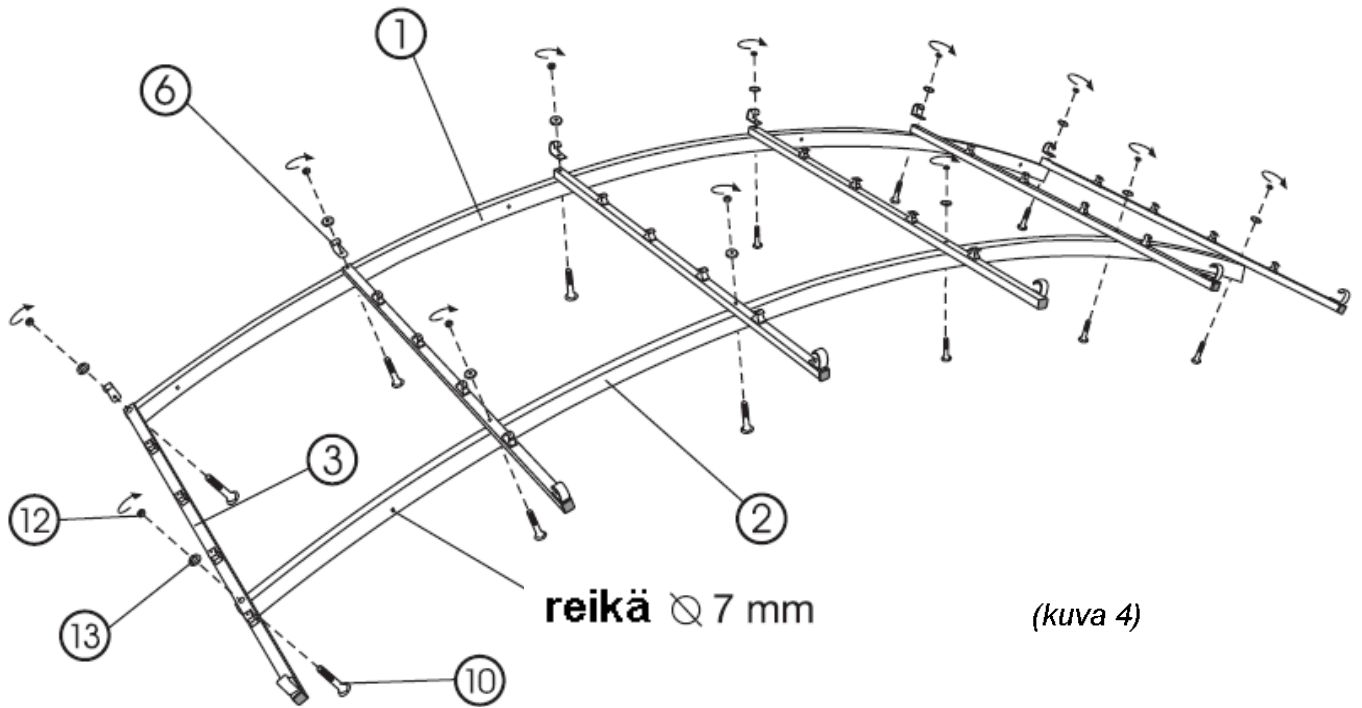

4. Asenna Fastlock-valokatepaneelit aikaisemmin koottuun kehikkoon.

a) Laita ensimmäisen paneelin ⑱ suurempi putkisauma kiinnikkeen alle ja liitä pienempi putkisauma muovikiinnikkeisiin ⑤. Muodosta kaareva katos kiinnittämällä paneelit kaikkiin ruoteisiin (kuva 5).

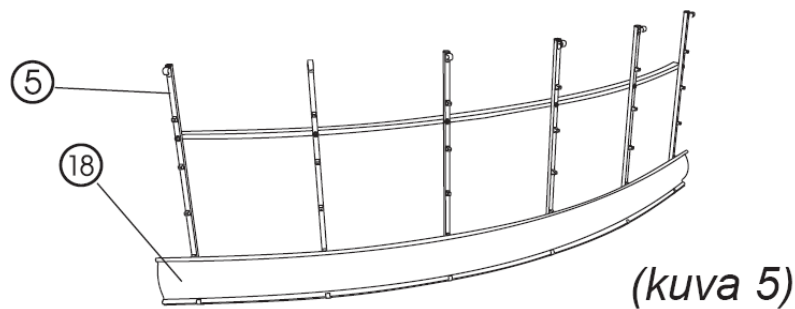

b) Liitä toisen valokatepaneelin ⑱ suurempi putkisauma aikaisemmin asennettuun ensimmäiseen paneeliin ja sen pienempi putkisauma muovikiinnikkeisiin ⑤ (kuva 6).

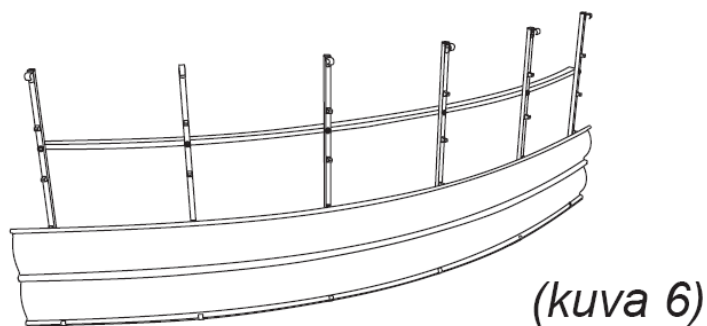

c) Asenna kolmas ja neljäs valokatepaneeli kohdassa b) kuvatulla tavalla (kuva 7).

d) Liitä viidennen paneelin suurempi putkisauma aikaisemmin asennettuun neljänteen paneeliin ja paina pienempi putkisauma kiinnikkeiden ⑦ alle (kuva 7).

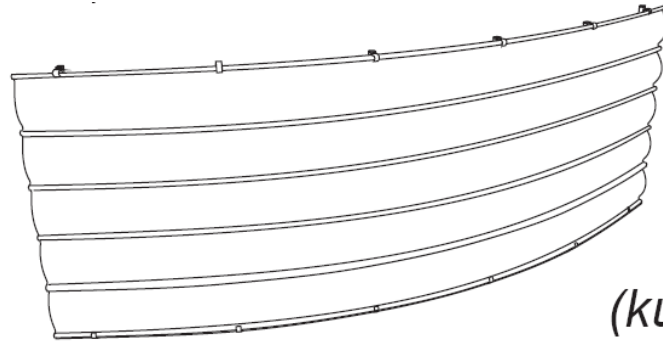

(kuva 7)

5. Katoksen kiinnittäminen seinään

- a) Kiinnitä valmiiksi koottu katos seinään neljän porapropun ⑰ avulla. Proput ⑰ on tarkoitettu betoni-, tiili-, kevytbetoni- ja kalkkihiekkatiiliseiniin. Jos seinämateriaali on muu kuin jokin edellä mainituista (esimerkiksi polystyreenieristeinen rakenne), käytä kiinnittämiseen juuri kyseiselle materiaalille tarkoitettuja proppuja.
- b) Asenna katoksen kiinnittämisen jälkeen katoksen alakaaritet ④, jotka lujittavat koko katoksen rakennetta. Kiinnitä alakaaritet ④ ruuvien ⑪, aluslaattojen ⑬ ja mutterien ⑫ avulla kaaripalkkiin ② kuvassa 8 kuvatulla tavalla (kuva 8).
- c) Kiinnitä lopuksi alakaaritet seinään porapropujen ⑰ avulla.
- d) Seinän liitoskohta suositellaan pellitettäväksi.

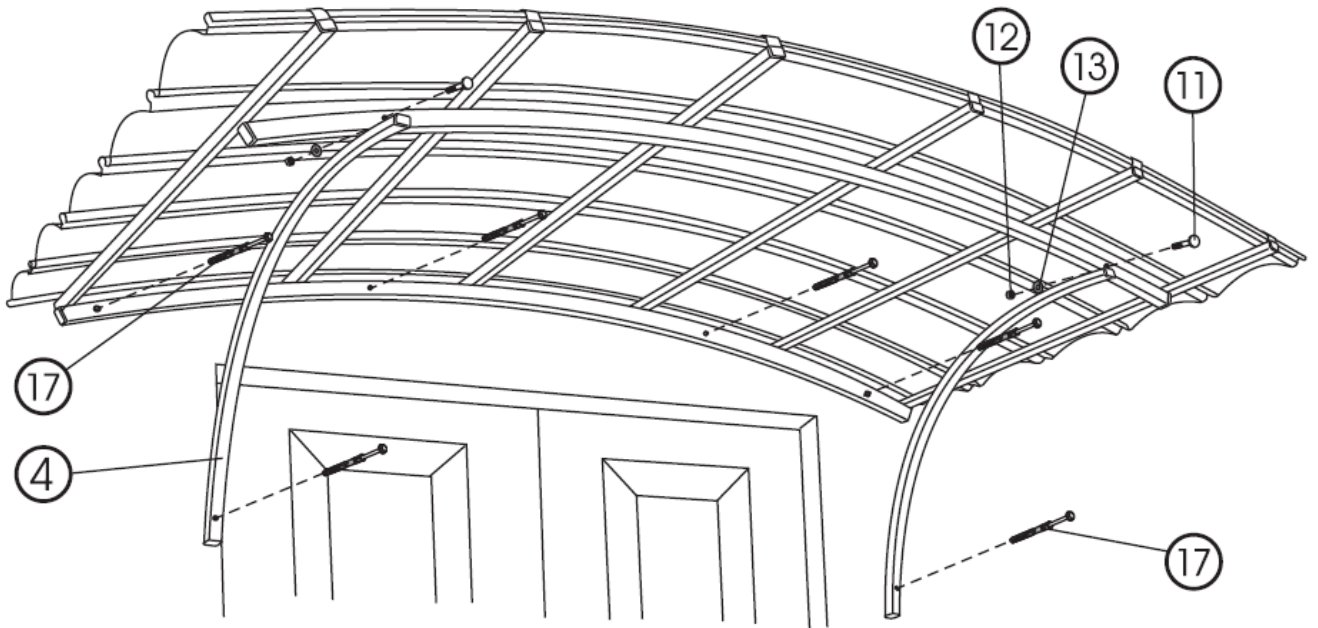

(kuva 8)

Osaluettelo

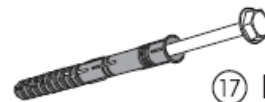
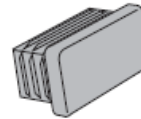
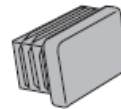
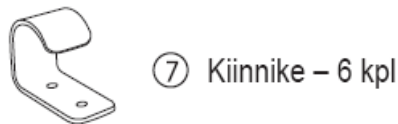
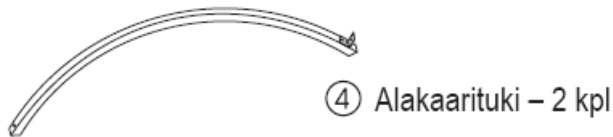
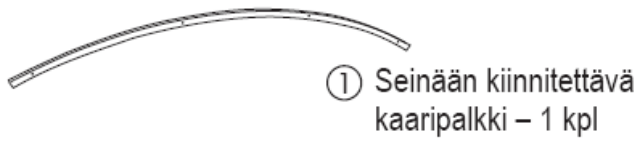

Icopal Oy
 Läntinen teollisuuskatu 10
 02920 Espoo
 Puhelin 020 7436 200
 Faksi 020 7436 299
 www.icopal.fi
 info.fi@icopal.com

